

# SEMISOM /50 - /65



## Electropompes immergées SEMISOM /50 - /65 pour eaux chargées



### APPLICATIONS

Relevage des eaux pluviales, usées, chargées et provenant de fosses septiques

Pompage de liquides contenant des corps solides (roue vortex ou bi-canal) et filandreux (roue bi-canal)

Pompage des boues activées en maintenant leur processus biologiques (Semisom 754/65 à 4 pôles)

### CARACTÉRISTIQUES

Indice de protection	IP68
Service	Continu S1
Profondeur maximum d'immersion (m)	20
Nombre maximum de démarrages horaires	30
Température maximum du liquide pompé (°C)	50
PH du liquide pompé	6 - 10
Densité du liquide pompé (kg/dm <sup>3</sup> )	<1,1
Utilisation avec variateur de vitesse	Versions triphasées seules

### FUNCTIONNEMENT

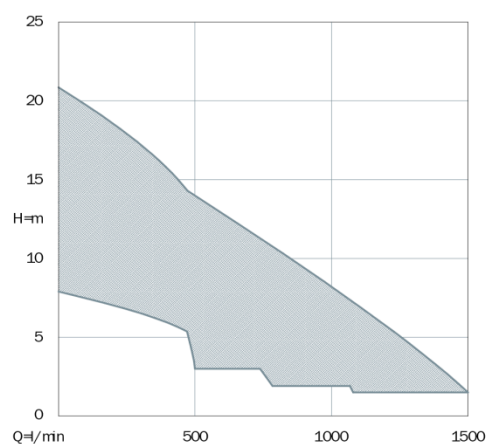

### CONSTRUCTION

Moteur asynchrone en courant alternatif, rebobinable, avec rotor en court-circuit et à bain de liquide réfrigérant. Classe d'isolement F. Isolant de qualité entre chaque bobine pour éviter les amorçages entre phases, et garantir une haute fiabilité.

Kit câble résiné pour prévenir les éventuelles infiltrations d'eau dans le moteur

Arbres ajustés aux roulements et garnitures

Double garnitures avec chambre d'huile interposée

### MATERIELS

Tirants, poignée, visserie et chemise moteur	Acier Inoxydable AISI304
Arbre	Acier Inoxydable AISI420B
Couvercle et corps moteur	Fonte mécanique EN GJL-250
Roue	Fonte mécanique EN GJL-200
Garniture mécanique	Carbure de silice et alumine
Bague d'étanchéité	Caoutchouc NBR
Elastomères	Caoutchouc NBR
Câble	Néoprène HO7RN8-F

# Electropompes immergées SEMISOM /50 - /65

pour eaux chargées

## CARACTÉRISTIQUES HYDRAULIQUES

Roue vortex	P2		1~230 V		3~400 V		Numéro pôles	DNM	Passage solides ø	Q	Débit													
	hp	kW	Max A	µF	Max A																			
										m³/h	0	12	18	24	30	36	42	48	54	60	66	78	90	
										l/min	0	200	300	400	500	600	700	800	900	1000	1100	1300	1500	
SEMISOM 500/50	1,5	1,1	9,2	40	3,3	2	2"	50		H (m)	10	8,5	7,5	6	3									
SEMISOM 800/50	2	1,5	11,4	45	4	2	2"½	50			11,5	10	9,5	8,5	7	4								
SEMISOM 1100/65	3	2,2			6	2	3"	65			13	11	9,5	8,5	7	5,5	4	2,5	1					
SEMISOM 1300/65	4,5	3,4			8,1	2	3"	65			18,5	16	14,5	13	11,5	10	8,5	7	5,5	3,5	2			
SEMISOM 754/65	1,6	1,2	7,7	31,5	3,3	4	3"	65			7,8	6,7	6,2	5,5	4,6	3,7	2,5							

  

Roue bi-canal	P2		1~230 V		3~400 V		Numéro pôles	DNM	Passage solides ø	Q	Débit													
	hp	kW	Max A	µF	Max A																			
										m³/h	0	12	18	24	30	36	42	48	54	60	66	78	90	
										l/min	0	200	300	400	500	600	700	800	900	1000	1100	1300	1500	
SEMISOM 700/50	1,5	1,1	9,2	40	3,3	2	2"	50		H (m)	14	11,5	10	8,5	7	5	3	1						
SEMISOM 900/50	2	1,5	11,4	45	4	2	2"½	50			16	14	12,5	11,5	10	8	6,5	5	3	0,5				
SEMISOM 1000/50	3	2,2			5,9	2	2"½	50			20,5	18	17	15,5	14	12	10,5	8,5	6	4	1,5			
SEMISOM 1500/65	4,5	3,4			9	2	3"	65			19,5	17,5	16,5	15,5	14,5	13,5	12	11	10	8,5	7	4,5	1,5	

## COURBES DE PERFORMANCE

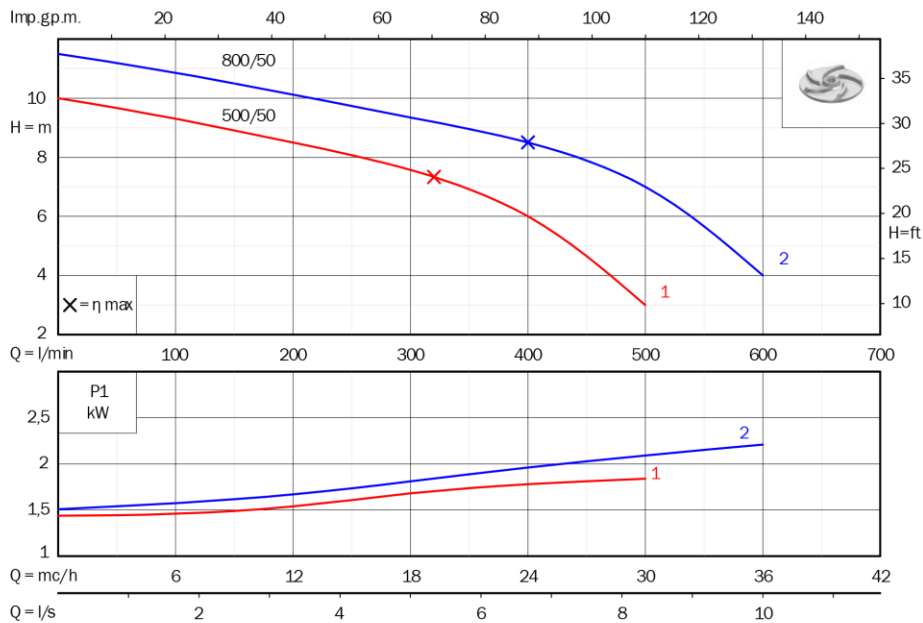

## COURBES DE PERFORMANCE

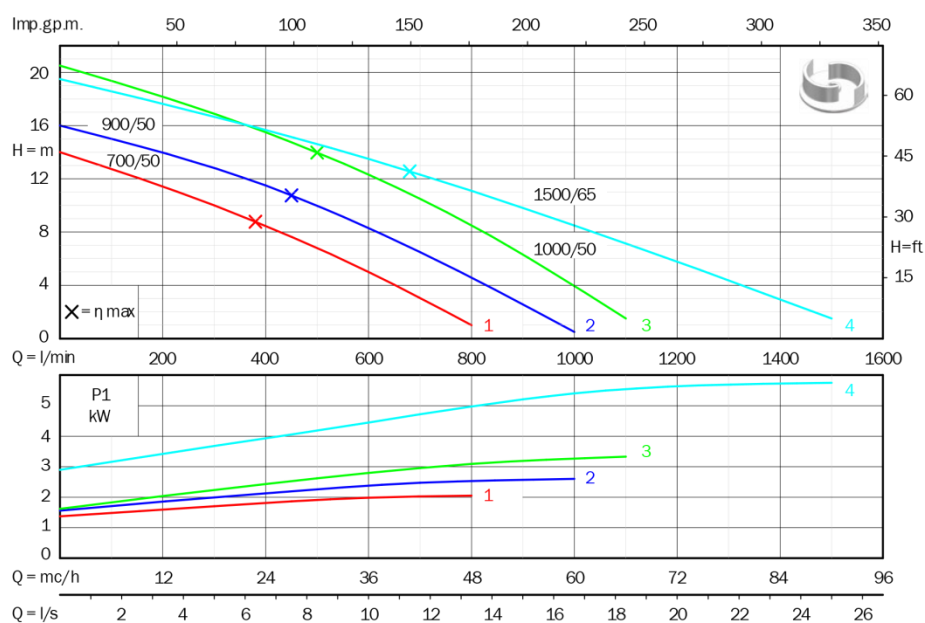
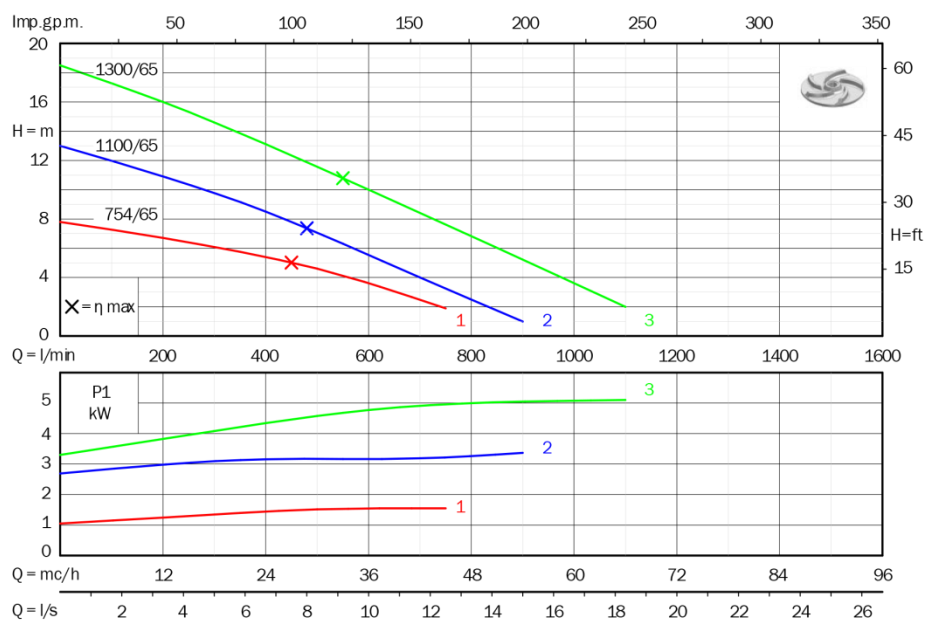



# Electropompes immergées SEMISOM /50

## pour eaux chargées

### CARACTÉRISTIQUES - 2 pôles 50 Hz

Roue vortex 	Code	Version		P2		P1	Max	Performances		Ø solides	DNM	Dimensions (mm)				Poids kg
				hp	kW	kW	A	l/min	m			A	B	C	D	
SEMISOM 500/50	SM/50/500/1	230 V	Monophasé	1,5	1,1	1,84	9,2	100 - 300 - 500	9,5 - 7,5 - 3	50	2"	518	70	354	254	32
	SM/50/500+G/1	230 V	Mono + Fl.			1,63	3,3					32,3				
	ST/50/500/1	400 V	Triphasé									30,5				
SEMISOM 800/50	SM/50/800/1	230 V	Monophasé	2	1,5	2,21	11,4	100 - 300 - 600	11 - 9,5 - 4	50	2"½	543	70	362	254	34,5
	SM/50/800+G/1	230 V	Mono + Fl.			2,07	4					34,8				
	ST/50/800/1	400 V	Triphasé									31				

P1: Puissance absorbée - P2: Puissance nominale

### CARACTÉRISTIQUES - 2 pôles 50 Hz

Roue bi-canal 	Code	Version		P2		P1	Max	Performances		Ø solides	DNM	Dimensions (mm)				Poids kg
				hp	kW	kW	A	l/min	m			A	B	C	D	
SEMISOM 700/50	SM/50/700/1	230 V	Monophasé	1,5	1,1	2,05	9,2	100 - 400 - 800	13 - 8,5 - 1	50	2"	518	70	354	254	32,5
	SM/50/700+G/1	230 V	Mono + Fl.			1,93	3,3					32,8				
	ST/50/700/1	400 V	Triphasé									31				
SEMISOM 900/50	SM/50/900/1	230 V	Monophasé	2	1,5	2,6	11,4	100 - 500 - 1000	15 - 10 - 0,5	50	2"½	543	70	362	254	35
	SM/50/900+G/1	230 V	Mono + Fl.			2,39	4					35,3				
	ST/50/900/1	400 V	Triphasé									31				
SEMISOM 1000/50	ST/50/1000/1	400 V	Triphasé	3	2,2	3,33	5,9	100 - 500 - 1100	19,5 - 14 - 1,5	50	2"½	543	70	362	254	35

P1: Puissance absorbée - P2: Puissance nominale

#### FOURNIES AVEC

10 mètres câble d'alimentation



Coffret de démarrage contenant condensateur interrupteur thermique bipolaire lumineux (versions monophasées)



#### OPTIONS

Version avec sonde thermique pour le control d'éventuels échauffements du bobinage (à raccorder sur le coffret de commande/ protection type QT-MT - AM-AT)

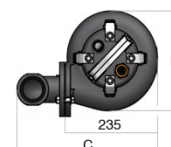
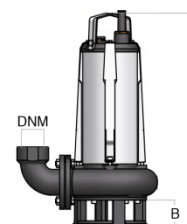

## ACCESSOIRES

Code	Description
04105046	Pied d'assise /50 (tubes de guidage 1"¼ non inclus)



## EXEMPLE D'INSTALLATION AVEC PIED D'ASSISE

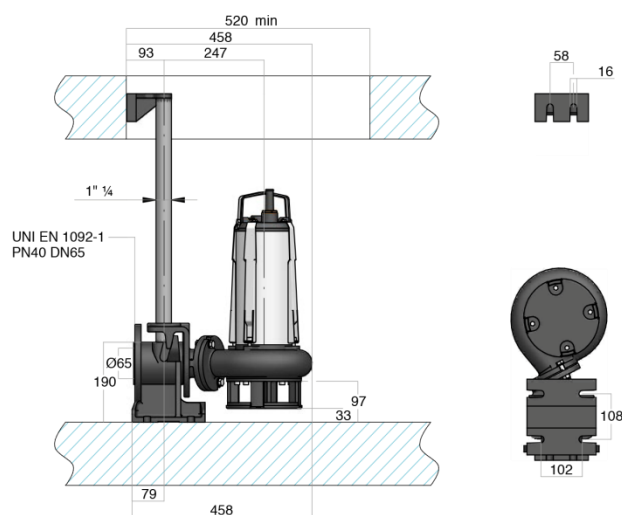

## Electropompes immergées SEMISOM /65 pour eaux chargées

### CARACTÉRISTIQUES - 2 pôles 50 Hz

Roue vortex 	Code	Version		P2		P1	Max	Performances		Ø solides	DNM	Dimensions (mm)				Poids kg
				hp	kW	kW	A	l/min	m			A	B	C	D	
SEMISOM 1100/65	ST/65/1100/1	400 V	Triphasé	3	2,2	3,37	6	100 - 500 - 900	12 - 7 - 1	65	3"	584	65	417	222	40
SEMISOM 1300/65	ST/65/1300/1	400 V	Triphasé	4,5	3,4	5,1	8,1	100 - 600 - 1100	17 - 10 - 2	65	3"	609	65	417	222	42,5

P1: Puissance absorbée - P2: Puissance nominale

### CARACTÉRISTIQUES - 4 pôles 50 Hz

Roue vortex 	Code	Version		P2		P1	Max	Performances		Ø solides	DNM	Dimensions (mm)				Poids kg
				hp	kW	kW	A	l/min	m			A	B	C	D	
SEMISOM 754/65	SM/65/754/1	230 V	Monophasé	1,6	1,2	1,55	7,7	100 - 400 - 750	7,3 - 5,5 - 1,9	65	3"	569	65	417	222	38,5
	SM/65/754+G/1	230 V	Mono + Fl.			1,45	3,3									38,8
	ST/65/754/1	400 V	Triphasé													38,5

P1: Puissance absorbée - P2: Puissance nominale

### CARACTÉRISTIQUES - 2 pôles 50 Hz

Roue bi-canal 	Code	Version		P2		P1	Max	Performances		Ø solides	DNM	Dimensions (mm)				Poids kg
				hp	kW	kW	A	l/min	m			A	B	C	D	
SEMISOM 1500/65	ST/65/1500/1	400 V	Triphasé	4,5	3,4	5,75	9	100 - 700 - 1500	18,5 - 12 - 1,5	65	3"	609	65	417	222	44

P1: Puissance absorbée - P2: Puissance nominale



#### FOURNIES AVEC

10 mètres câble d'alimentation



Coffret de démarrage contenant condensateur interrupteur thermique bipolaire lumineux (versions monophasées)



#### OPTIONS

Version avec sonde thermique pour le control d'éventuels échauffements du bobinage (à raccorder sur le coffret de commande/ protection type QT-MT - AM-AT)

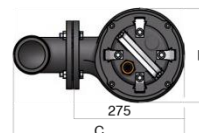
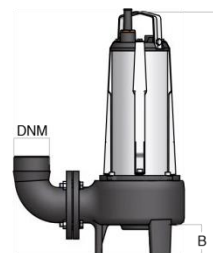

## ACCESSOIRES

Code	Description
04105052	Pied d'assise /65 (tubes de guidage 1"¼ non inclus) 

## EXEMPLE D'INSTALLATION AVEC PIED D'ASSISE

