



SEMISOM







Electropompes immergées SEMISOM pour eaux chargées





CARACTÉRISTIQUES HYDRAULIQUES

Roue vortex 	P2		1~230 V		3~400 V	24 V DC	Numéro pôles	DNM	Passage solides ø	Q	Débit														
	hp	kW	Max A	μF	Max A	Max A					m ³ /h	0 6 9 12 15 18 21 24 27 30 36													
												l/min													
SEMISOM 265	0,75	0,55	4,2	16	1,7	28	2	1"½	40	H (m)	8,5	6,5	5,5	4	3	1									
SEMISOM 290	0,75	0,55	4,2	16	1,7		2	2"	50		8,5	7	6,5	5,5	4,5	3,5	2,5	1							
SEMISOM 390	1	0,75	5,5	16	2,3		2	2"	50		10	8,5	8	7	6	5	4	3	2	1					
NEW SEMISOM 504	1	0,75	6,1	20	2,5		4	2"	50		6,2	6	5,7	5,4	5,1	4,8	4,5	4,2	3,8	3					
SEMISOM 490	1,5	1,1	7,3	20	2,7		2	2"	50		11	9,5	9	8	7,5	6,5	5,5	5	4	3	1				
SEMISOM 590	2	1,5	10,5	31,5	4,1		2	2"	50		14,5	13	12,5	11,5	11	10	9	8	7,5	6,5	5				
SEMISOM 650	2	1,5	12	31,5	4,6		2	2"½	65		9	8	7,5	7	6,5	6	5,5	5	4,5	4	3				
NEW SEMISOM 650 H	2	1,5	12	31,5	4,6		2	2"½	65		12,8	12	11,6	11,1	10,7	10,2	9,5	8,8	8,1	7,5	6				

Roue bi-canal 	P2		1~230 V		3~400 V	24 V DC	Numéro pôles	DNM	Passage solides ø	Q	Débit												
	hp	kW	Max A	μF	Max A	Max A					m ³ /h	0 6 9 12 15 18 21 24 27 30 36											
												l/min											
SEMISOM 262	0,75	0,55	4,2	16	1,7	28	2	2"	32	H (m)	10,5	9	8	7	6	4,5	3	1					
SEMISOM 635	1,5	1,1	7,3	20	2,7		2	2"	32		15	13,5	13	12	11	10	9	7,5	6,5	5	2		

VERSIONS DISPONIBLES

Roue vortex 	Sortie verticale 	Sortie horizontale 	Griffe 	Monophasé	Monophasé + flotteur	Monophasé + flotteur et condensateur intégré	Triphasé	Triphasé + flotteur	24 V
				SERIE					
SEMISOM 265	•			VS	VS	VA	VS	VA	VS
SEMISOM 290		•		HS	HS	HA	HS		
SEMISOM 390	•			VS	VS	VA	VS	VA	
NEW SEMISOM 504		•		HS	HS		HS		
SEMISOM 490	•			VS	VS	VA	VS	VA	
SEMISOM 590		•		HS	HS	HA	HS		
SEMISOM 650			•	RS	RS		RS		
NEW SEMISOM 650 H			•	RS	RS		RS		

Roue bi-canal 	Sortie verticale 	Sortie horizontale 	Griffe 	Monophasé	Monophasé + flotteur	Monophasé + flotteur et condensateur intégré	Triphasé	Triphasé + flotteur	24 V
				SERIE					
SEMISOM 262	•			VS	VS	VA	VS	VA	VS
SEMISOM 635	•			VS	VS	VA	VS	VA	
		•		HS	HS	HA	HS		

V = Sortie verticale; H = Sortie horizontale; R = Griffe
S = Version standard; A = Version automatique

CARACTÉRISTIQUES - 4 pôles 50 Hz

Roue vortex 	Code	Version		P2		Max A	Performances		Ø solides	DNM	Dimensions (mm)				Poids kg
				hp	kW		l/min	m			A	B	C	D	
NEW SEMISOM 504 HS	SM5040	230 V	Monophasé	1	0,75	6,1	100 - 300 - 500	6 - 4,8 - 3	50	2"	498	50	225	171	20,2
	SM504+GO	230 V	Mono + Fl.			2,5									20,4
	ST5040	400 V	Triphasé			2,5									20,2



FOURNIES AVEC

10 mètres câble d'alimentation



Coffret de démarrage contenant condensateur et protecteur thermique unipolaire (versions monophasées)

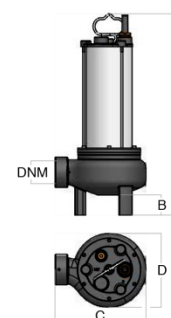

ACCESSOIRES

Code	Description
04105043	Pied d'assise DNM 2" (tubes de guidage 3/4" non inclus)



EXEMPLE D'INSTALLATION AVEC PIED D'ASSISE

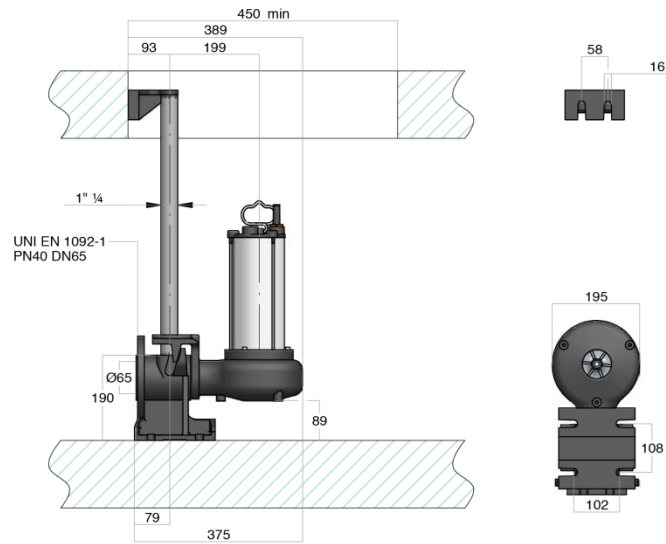

Stations de relevage automatiques SEMIBOX pour eaux chargées

APPLICATIONS

Pour collecter et évacuer eaux de drainage, eaux usées et d'assainissement

Indiquées si les égouts sont situées plus haut que le point de relevage

Installables à l'extérieur (garage, sous sol) ou enterrables

ELECTROPOMPES COMBINABLES

Type	Construction	Caractéristiques / matériels	Performance
Semisom 125 GR	voir page 127	voir page 127	voir page 128
Semisom 265 VS	voir page 109	voir page 109	voir page 114
Semisom 265 VA	voir page 109	voir page 109	voir page 112
Semisom 390 VS	voir page 109	voir page 109	voir page 114
Semisom 390 VA	voir page 109	voir page 109	voir page 112

CARACTÉRISTIQUES

Cuve en polyéthylène haute densité, résistant à la corrosion et enterrable, fournie avec les joints à installer sur les manchons d'entrée, sortie et ventilation

Refolement avec raccords union qui consente de démonter l'électropompe facilement

Couvercle équipé d'un joint d'étanchéité pour faciliter l'inspection de la cuve

Kit de raccordement du refolement de la pompe avec raccords Ø 50 mm ou Ø 63 mm

Code	Description
06510026	Station de relevage automatique SEMIBOX 200 litres

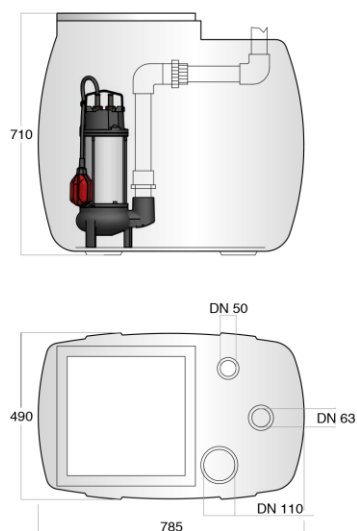

ACCESSOIRES

Code	Description
06520005	Kit de raccordement pompe/ cuve DN 50/1"½
06520010	Kit de raccordement pompe/ cuve DN 63/2"



Pour electropompes SEMISOM avec sortie verticale

EXEMPLE D'INSTALLATION

