

SEMISOM /80



Electropompes immergées SEMISOM /80

pour eaux chargées

CARACTÉRISTIQUES HYDRAULIQUES

Roue vortex 	P2			3-400 V		Numéro pôles	DNM	Passage solides ø	Q																				
	hp	kW	Max A	Dèbit																									
				0	15				30	45	60	72	78	90	96	108	123	135	150	165									
		H (m)																											
SEMISOM 1504/80	3,5	2,6	8,2	4	80	74	9,7	9	8,6	7,8	6,8	5,8	5,4	4,4	3,9														
SEMISOM 1555/80	5,5	4	9,2	2	80	74	14	13,5	12,6	11,1	8,2	6,3	5,5	4															
SEMISOM 1255/80	5,5	4	9,1	2	80	74	15,5	14,6	13,7	12,4	9,7	7,7																	
SEMISOM 1055/80	5,5	4	9,2	2	80	74	17	16,4	15,5	14,1	11,4																		
SEMISOM 1775/80	7,5	5,5	11,9	2	80	74	17	16,4	15,5	14,1	11,4	9,1	8,1	6,5	5,7	4,4													
SEMISOM 1675/80	7,5	5,5	12	2	80	74	19	18,2	17,2	16	13,7	11,1	9,9	8,1	7,4														
SEMISOM 1375/80	7,5	5,5	11,9	2	80	74	21	20	18,5	17,2	15	12,7	11,6																
SEMISOM 2100/80	10	7,5	16,2	2	80	74	21	20	18,5	17,2	15	12,7	11,6	9,6	8,7	6,7	4												
SEMISOM 1600/80	10	7,5	16,2	2	80	74	24	23	21,7	20,3	18,3	16,1	14,9	12,6															
SEMISOM 1200/80	10	7,5	16,4	2	80	74	27	25,4	23,8	22,4	20,4	18																	

Roue bi-canal 	P2			3-400 V		Numéro pôles	DNM	Passage solides ø	Q																				
	hp	kW	Max A	Dèbit																									
				0	15				30	45	60	72	78	90	96	108	123	135	150	165									
		H (m)																											
SEMISOM 2700/80	11	8	18	2	80	45x62																							

COURBES DE PERFORMANCE

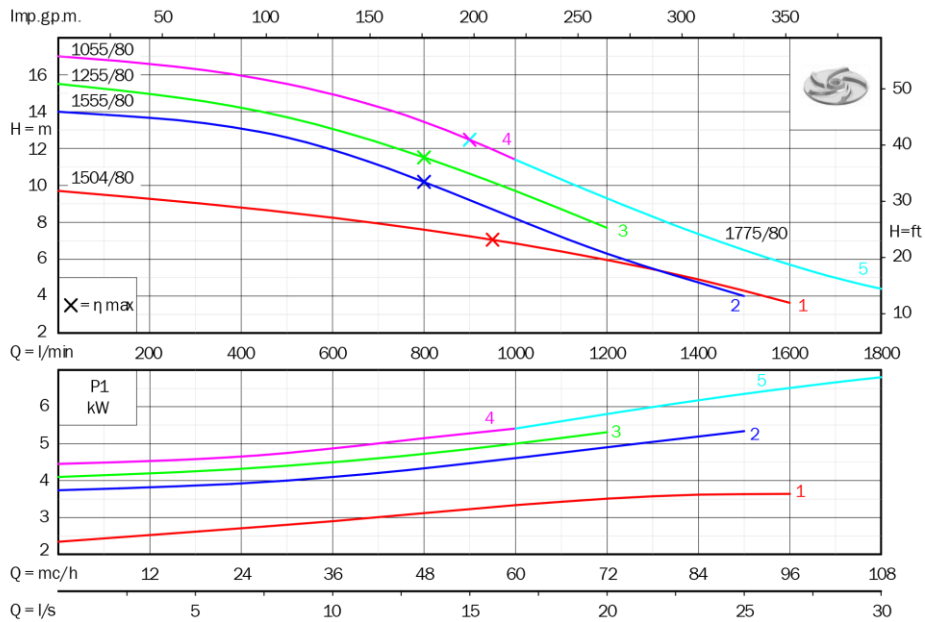

Electropompes immergées SEMISOM /80

pour eaux chargées

CARACTÉRISTIQUES - 2 pôles 50 Hz

Roue vortex 	Code	Version		P2		P1	Max	Performances		Ø solides	DNM	Dimensions (mm)				Poids
				hp	kW	kW	A	l/min	m			A	B	C	D	
SEMISOM 1555/80	ST/80/1555	400 V	Triphasé	5,5	4	5,34	9,2	250 - 800 - 1500	13,5 - 10,6 - 4	74	80	703	78	383	295	65,5
SEMISOM 1255/80	ST/80/1255	400 V	Triphasé	5,5	4	5,31	9,1	250 - 600 - 1200	14,6 - 13,2 - 7,7	74	80	703	78	383	295	65,5
SEMISOM 1055/80	ST/80/1055	400 V	Triphasé	5,5	4	5,41	9,2	250 - 500 - 1000	16,4 - 15,5 - 11,4	74	80	703	78	383	295	65,5
SEMISOM 1775/80	ST/80/1775	400 V	Triphasé	7,5	5,5	6,8	11,9	250 - 1200 - 1800	16,4 - 9,1 - 4,4	74	80	733	78	383	295	69
SEMISOM 1675/80	ST/80/1675	400 V	Triphasé	7,5	5,5	7	12	250 - 1000 - 1600	18,2 - 13,7 - 7,4	74	80	733	78	383	295	69
SEMISOM 1375/80	ST/80/1375	400 V	Triphasé	7,5	5,5	6,8	11,9	250 - 800 - 1300	20 - 16,8 - 11,6	74	80	733	78	383	295	69
SEMISOM 2100/80	ST/80/2100	400 V	Triphasé	10	7,5	9	16,2	250 - 1300 - 2050	20 - 11,6 - 4	74	80	758	78	383	295	71
SEMISOM 1600/80	ST/80/1600	400 V	Triphasé	10	7,5	9	16,2	250 - 1000 - 1500	23 - 18,3 - 12,6	74	80	758	78	383	295	71
SEMISOM 1200/80	ST/80/1200	400 V	Triphasé	10	7,5	9,1	16,4	250 - 800 - 1200	25,4 - 22 - 18	74	80	758	78	383	295	71

P1: Puissance absorbée - P2: Puissance nominale

CARACTÉRISTIQUES - 4 pôles 50 Hz

Roue vortex 	Code	Version		P2		P1	Max	Performances		Ø solides	DNM	Dimensions (mm)				Poids
				hp	kW	kW	A	l/min	m			A	B	C	D	
SEMISOM 1504/80	ST/80/1504	400 V	Triphasé	3,5	2,6	3,64	8,2	200 - 1000 - 1600	9,3 - 6,8 - 3,9	74	80	758	78	383	295	71

P1: Puissance absorbée - P2: Puissance nominale

CARACTÉRISTIQUES - 2 pôles 50 Hz

Roue bi-canal 	Code	Version		P2		P1	Max	Performances		Ø solides	DNM	Dimensions (mm)				Poids
				hp	kW	kW	A	l/min	m			A	B	C	D	
SEMISOM 2700/80	ST/80/2700	400 V	Triphasé	11	8	10,4	18	500 - 1500 - 2750	20 - 14 - 4	45x62	80	758	78	383	295	71

P1: Puissance absorbée - P2: Puissance nominale



FOURNIES AVEC

10 mètres câble d'alimentation



Sonde thermique pour le contrôle d'éventuels échauffements du bobinage (à raccorder sur le coffret de commande/protection type QT-MT - AM-AT)



Sonde de détection d'eau (à raccorder sur le coffret de commande/protection type ATS - AT2S)

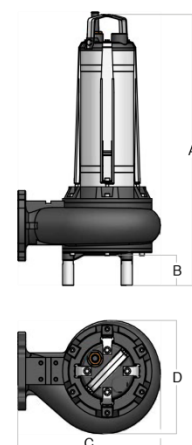

ACCESSOIRES

Code	Description
04105053	Pied d'assise /80 (tubes de guidage 2" non inclus)
04105054	Base d'appui
04105049	Bride taraudée UNI EN 1092-1

EXEMPLE D'INSTALLATION AVEC PIED D'ASSISE

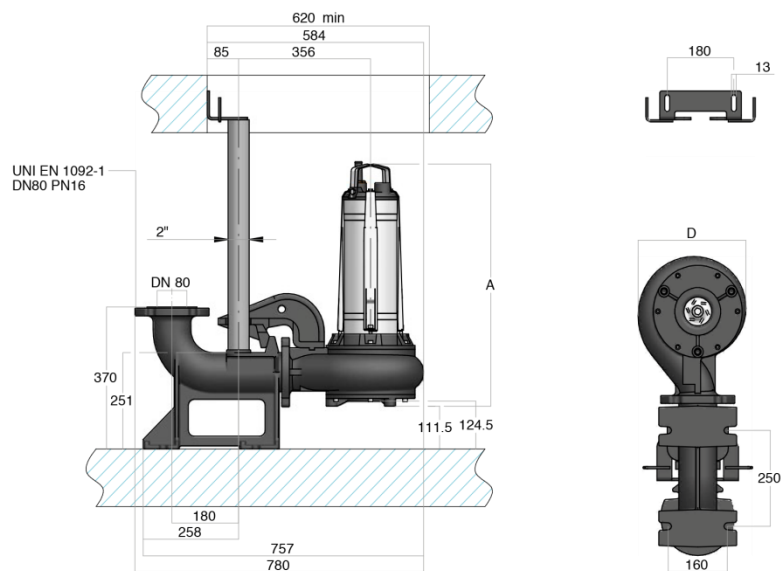

COURBES DE PERFORMANCE

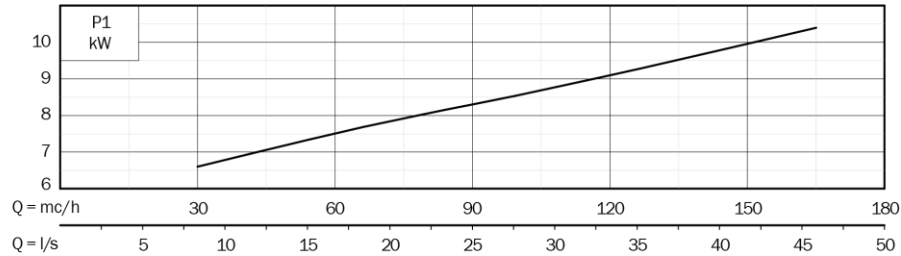
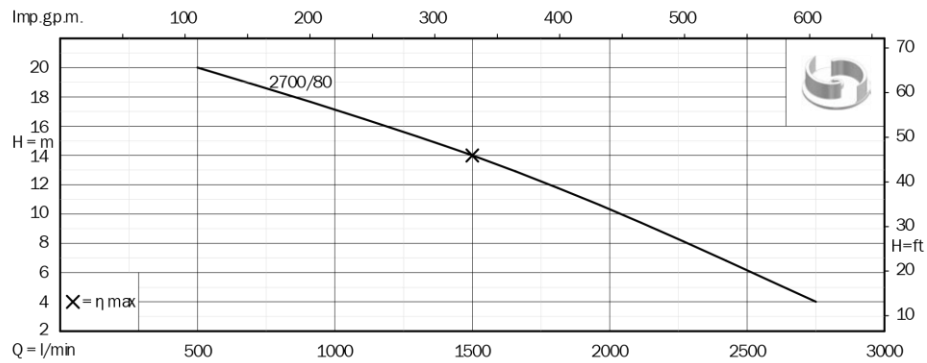
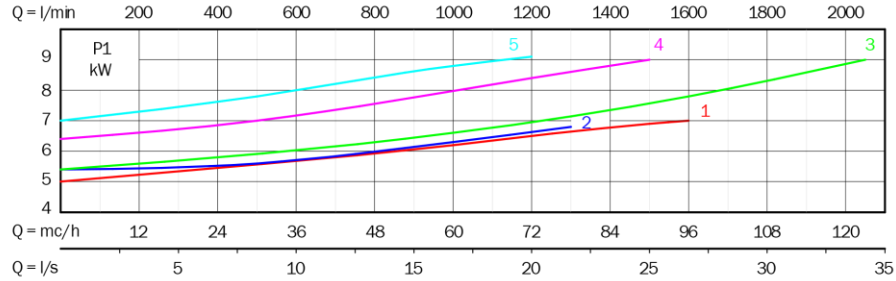
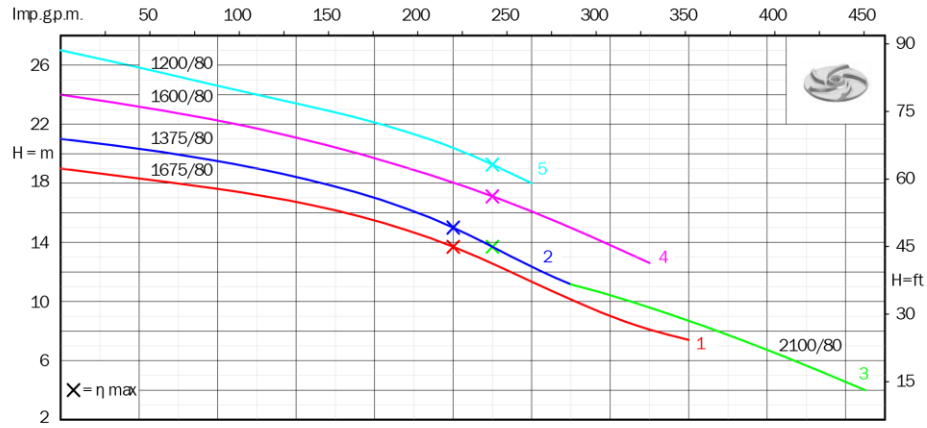

Electropompes immergées SEMISOM /80 pour eaux chargées



APPLICATIONS

Relevage des eaux pluviales, usées et chargées

Pompage de liquides contenant des corps solides (roue vortex ou bi-canal) et filandreux (roue bi-canal)

Pompage des boues activées en maintenant leur processus biologiques (Semisom 1504/80 4 pôles)

CARACTÉRISTIQUES

Indice de protection	IP68
Service	Continu S1
Profondeur maximum d'immersion (m)	20
Nombre maximum de démarrages horaires	30
Température maximum du liquide pompé (°C)	50
PH du liquide pompé	6 - 10
Densité du liquide pompé (kg/dm ³)	<1,1
Utilisation avec variateur de vitesse	OUI

FONCTIONNEMENT

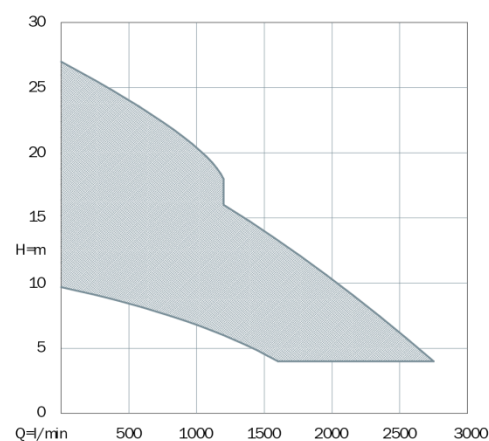

CONSTRUCTION

Moteur asynchrone en courant alternatif, rebobinable, avec rotor en court-circuit et à bain de liquide réfrigérant. Classe d'isolement F. Isolant de qualité entre chaque bobine pour éviter les amorçages entre phases, et garantir une haute fiabilité.

Sonde thermique pour le control d'éventuels échauffements du bobinage à raccorder sur le coffret de commande/protection

Sonde de détection d'eau dans la chambre d'huile interposée entre les deux garnitures à raccorder sur le coffret de commande/protection

Kit câble résiné pour prévenir les éventuelles infiltrations d'eau dans le moteur

Arbres ajustés aux roulements et garnitures

Double garnitures avec chambre d'huile interposée

MATERIELS

Tirants, poignée, visserie et chemise moteur	Acier Inoxydable AISI304
Arbre	Acier Inoxydable AISI420B
Couvercle et corps moteur	Fonte mécanique EN GJL-250
Roue	Fonte mécanique EN GJL-200
Pieds	Acier Inoxydable AISI304
Garniture mécanique externe	Carbure de silice et alumine
Garniture mécanique coté moteur	Graphite et alumine
Elastomères	Caoutchouc NBR
Câble	PBS8-F AD8